

Прайс-лист 2021

Schiedel PERMETER

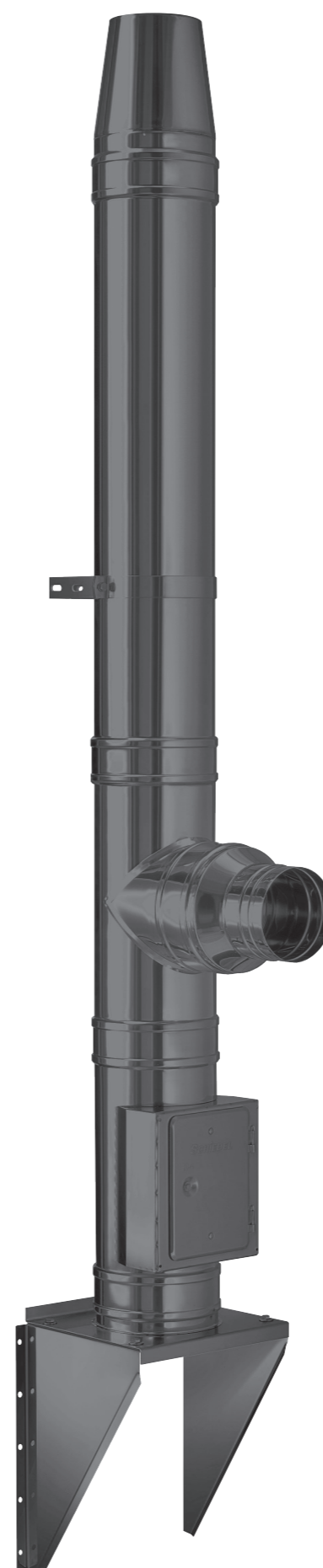

Указанные цены в рублях вступают в действие с 31.05.2021 г.
Цены включают НДС (20%). ООО «ШИДЕЛЬ» оставляет за собой право на изменение цен.



Краткая характеристика

PERMETER это стальная двухконтурная дымоходная система с изоляцией, предназначенная для отвода продуктов сгорания от каминов, печей и котлов, использующих в качестве топлива дрова, pellets или природный газ.

Для производства внутреннего контура дымоходной системы PERMETER используется высококачественная нержавеющая сталь AISI 444.

Внешняя оболочка из оцинкованной стали с порошковой окраской в один из трех цветов: черный, серый или белый. Указанные цвета точно повторяют цветовые решения каминов, топок, печей и аксессуаров для них.

В качестве теплоизоляции в системе PERMETER используется уникальный материал SUPERWOOL PLUS, обладающий лучшими теплоизоляционными свойствами в своем классе материалов. SUPERWOOL имеет нулевую усадку, что позволяет сохранять сплошной слой изоляции в течение всего срока эксплуатации, и не меняет своих свойств при нагреве до 1200°C.

Дымоходная система PERMETER производится с толщиной изоляции 25 или 50 мм.

Рабочая температура эксплуатации дымоходной системы PERMETER до 600 °C.

Элементы дымоходной системы имеют расрубный способ соединения с фиксацией хомутом.

Узел соединения элементов, разработанный специалистами SCHIEDEL, надежно защищен от проникновения внешних осадков и конденсата внутри трубы, имеет защиту от термического удлинения и позволяет производить быстрый и надежный монтаж дымохода в любых условиях.

Классификация согласно EN:

EN 1856-1 T450 NI W V2 L99060 G50

EN 1856-1 T450 NI D V3 L99060 G50

EN 1856-1 T600 NI W V2 L99060 G25

EN 1856-1 T600 NI D V3 L99060 G25

Описание

- Для твердого топлива только в режиме разрежения
- Устойчива к воздействию влаги
- Непрерывный слой изоляции по всей высоте дымохода
- Низкая температура на наружной оболочке
- Калиброванные элементы
- Занимает мало места
- Малый вес
- Простой и быстрый монтаж
- Возможен настенный монтаж и монтаж непосредственно на топку
- Не требуется фундамент
- Качественный сварной шов всех элементов
- Эксплуатация возможна сразу после монтажа.



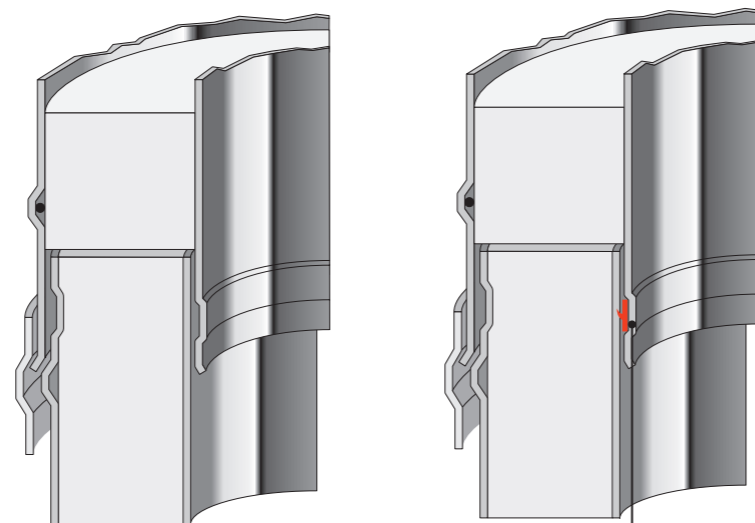

Уплотнительная манжета для работы с конденсационными котлами или при избыточном давлении до 200 Па. Ограничение по температура газов: до 200 гр. С

- | | |
|--|---|
| 1 Напольный элемент с отводом конденсата 1000 мм | 8а Переходник на топку |
| 2 Основание с отводом конденсата | 8b Переходник Permeter 25 – Permeter 50 |
| 3 Промежуточный опорный элемент | 8с Переходник Prima-Plus – Permeter |
| 3а Опорная консоль | 9 Переходник кирпичная труба – PERMETER |
| 3b Заглушка тройника с отводом конденсата | 10 Уплотнительная манжета от дождя |
| 3с Заглушка для твердого топлива | 11а Проход через крышу 0° |
| 4а Элемент трубы 1000 мм | 11b Проход через крышу 3–15° |
| 4b Элемент трубы 500 мм | 11с Проход через крышу 16–25° |
| 4с Элемент трубы 250 мм | 11d Проход через крышу 26–35° |
| 4d Шиббер | 11e Проход через крышу 36–45° |
| 5 Усиленный хомут | 12а Конус |
| 6а Тройник подключения 90° | 12b Конус с зонтиком |
| 6b Тройник подключения 45° | 13 Раздвижной настенный хомут |
| 6с Тройник прочистки для твердого топлива. | 14 Хомут для перекрытий |
| 7а Отвод 90° | 15а Декоративная пластина 0°–5° |
| 7b Отвод 45° | 15b Декоративная пластина 35°–45° |
| 7с Отвод 30° | |
| 7d Отвод 15° | |

Таблица базовых цен PERMETER 25

Расчет производился для PM 25

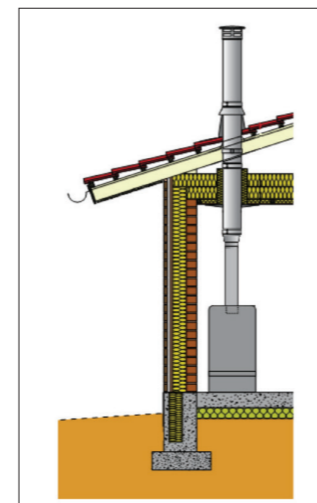

		внутр. Ø, мм	130	150	200	250	300
Насадной монтаж							
Высота в метрах	4 м	Цена/руб. (черный или серый)	79 320	84 994	106 184	127 328	151 379
	5 м	Цена/руб. (черный или серый)	100 928	108 163	133 901	158 112	188 195
	6 м	Цена/руб. (черный или серый)	109 770	117 829	146 481	172 834	207 314
	7 м	Цена/руб. (черный или серый)	115 598	124 366	155 720	183 718	222 241
	8 м	Цена/руб. (черный или серый)	124 440	134 032	168 300	198 440	241 360
	9 м	Цена/руб. (черный или серый)	130 268	140 569	177 539	209 324	256 287
10 м	Цена/руб. (черный или серый)	136 096	147 106	186 778	220 208	271 214	
Состав комплекта: Переходник Топка-Permeter, Элементы труб, Промежуточный опорный элемент и Консоль (начиная с 5 м), Конус с зонтиком, Хомут для перекрытия							

Расчет производился для PM 25

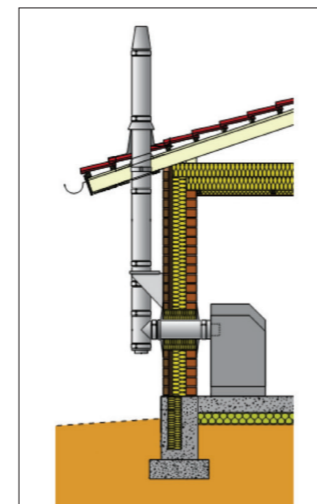

		внутр. Ø, мм	130	150	200	250	300
Настенный монтаж							
Высота в метрах	4 м	Цена/руб. (черный или серый)	104 195	111 069	138 206	161 216	-
	5 м	Цена/руб. (черный или серый)	110 023	117 606	147 445	172 100	-
	6 м	Цена/руб. (черный или серый)	115 851	124 143	156 684	182 984	-
	7 м	Цена/руб. (черный или серый)	121 679	130 680	165 923	193 868	-
	8 м	Цена/руб. (черный или серый)	127 507	137 217	175 162	204 752	-
	9 м	Цена/руб. (черный или серый)	133 335	143 754	184 401	215 636	-
10 м	Цена/руб. (черный или серый)	136 062	147 241	192 011	224 145	-	
Состав комплекта: Промежуточный опорный эл-т, Заглушка с отводом конденсата, Опорная консоль, Тройник 90°, переходник PrimaPlus - PM, Элементы труб, Конус с зонтиком, Хомут для перекрытия							

Опорные элементы с изоляцией

SCHIEDEL

PERMETER

внутр. Ø, мм	130	150	200	250	300*	350*
внешн. Ø, мм	180	200	250	300	350	400

1 Напольный элемент с отводом конденсата (1000 мм)

ЧЕРНЫЙ (RAL 9005)

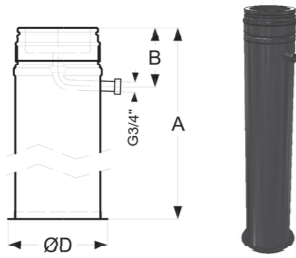

Артикул	116925	117277	117903	118390	121314	121318
Цена, РУБ.	11 657	12 366	13 929	18 619	21 035	по запросу

Артикул	116924	117279	117904	118389	121315	121319
Цена, РУБ.	11 657	12 366	13 929	18 619	по запросу	по запросу
A	1045	1045	1045	1045	1045	1045
B	160	160	160	160	160	160
ØD	226	246	296	346	401	
Вес (kg)	3,05	3,44	4,51	5,69	7,01	10,73

2 Настенный элемент с отводом конденсата (Основание с отводом конденсата)

ЧЕРНЫЙ (RAL 9005)

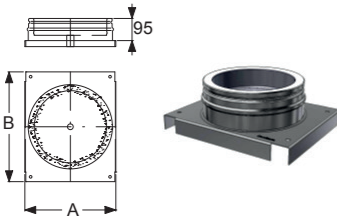

Артикул	115831	116248	по запросу	по запросу	по запросу	по запросу
Цена, РУБ.	7 393	8 101	по запросу	по запросу	по запросу	по запросу

Артикул	115830	116249	по запросу	117851	по запросу	по запросу
Цена, РУБ.	7 393	8 101	по запросу	11 086	по запросу	по запросу
H	95	95	95	95	95	95
A	300	320	370	420	475	500
C						
Вес (kg)	3,38	3,79	4,80	5,87	6,98	9,35

3 Промежуточный опорный элемент

ЧЕРНЫЙ (RAL 9005)

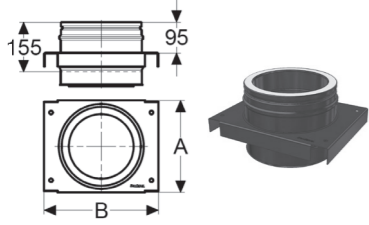

Артикул	114871	115157	116060	116682	117202	117791
Цена, РУБ.	7 393	8 245	10 091	11 513	13 502	19 330

Артикул	114891	115162	116058	116681	117200	121062
Цена, РУБ.	7 393	8 245	10 091	11 513	13 502	19 330
A	238	258	285	335	385	435
B	306	326	353	403	453	503
Вес (kg)	2,43	2,7	3,40	4,12	4,92	6,10

3а Опорная консоль

ЧЕРНЫЙ (RAL 9005)

СЕРЫЙ (NCS 7500)

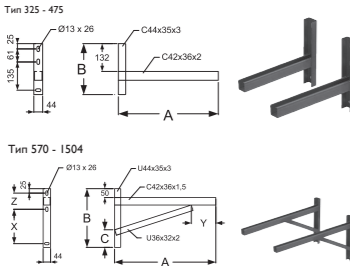

Артикул	120976	120977			120998	120999
Цена, РУБ.	8 387	11 229			8 387	11 229
Тип	475	570			475	570
A	475	570			475	570
B	242	330			242	330
C	100	100			-	100
X	193	193			-	193
Y	139	139			-	139
Z	91	91			-	91
Вес (kg)	1,54	2,23			1,54	2,23

3б Ёмкость с отводом конденсата

ЧЕРНЫЙ (RAL 9005)



Артикул	113047	113488	115038	116015	121111	121114
Цена, РУБ.	6 807	6 966	10 160	9 544	10 091	11 790

Артикул	113060	113484	115041	116013	121112	121115
Цена, РУБ.	6 807	6 966	10 160	9 544	10 091	11 790
A, мм	95	95	95	95	95	95
Вес, кг	1,7	1,94	2,61	3,36	4,09	4,70

3с Заглушка для твердого топлива

ЧЕРНЫЙ (RAL 9005)



Артикул	113045	113489	115033	116008	121119	121122
Цена, РУБ.	6 494	7 160	7 818	9 098	13 501	16 898

Артикул	113049	113483	115035	116014	121120	121123
Цена, РУБ.	6 494	7 160	7 818	9 098	13 501	16 898
A, мм	95	95	95	95	95	95
Вес, кг	1,7	1,94	2,61	3,36	4,09	4,70

Элементы труб

SCHIEDEL

PERMETER

внутр. Ø, мм	130	150	200	250	300*	350*
внешн. Ø, мм	180	200	250	300	350	400

4а Элемент трубы 1000 мм

ЧЕРНЫЙ (RAL 9005)

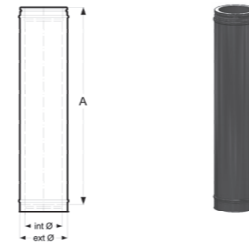

Артикул	117987	117966	118480	113603	113766	113895
Цена, РУБ.	5 828	6 537	9 239	10 884	14 927	16 556

Артикул	117580	117970	118474	113604	113770	113893
Цена, РУБ.	5 828	6 537	9 239	10 884	14 927	16 556
A(кг)	955	955	955	955	955	955
Вес, кг	5,84	6,58	8,43	10,28	12,08	13,959

4b Элемент трубы 500 мм

ЧЕРНЫЙ (RAL 9005)

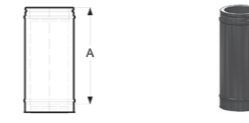

Артикул	115960	115903	116723	117322	117697	118045
Цена, РУБ.	5 029	5 472	6 310	7 692	8 303	9 198

Артикул	115383	115910	116733	117328	117694	118044
Цена, РУБ.	5 029	5 472	6 310	7 692	8 303	9 198
A, мм	455	455	455	455	455	455
Вес, кг	2,89	3,26	4,17	5,09	5,97	6,902

4с Элемент трубы 250 мм

ЧЕРНЫЙ (RAL 9005)

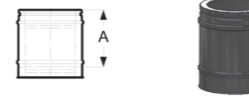

Артикул	112590	112903	114269	114920	115438	116022
Цена, РУБ.	3 900	4 115	4 558	5 567	6 185	7 171

Артикул	112592	112906	114268	114922	115441	116021
Цена, РУБ.	3 900	4 115	4 558	5 567	6 185	7 171
A, мм	205	205	205	205	205	205
Вес, кг	1,42	1,59	2,04	2,49	2,92	3,373

4d Шибер

ЧЕРНЫЙ (RAL 9005)

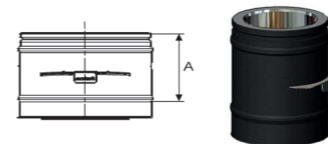

Артикул	120585	116124	120587	115665	116936	118694
Цена, РУБ.	11 441	12 083	13 077	14 640	17 198	29 115

Артикул	116142	116123	115668	120588	121134	118695
Цена, РУБ.	11 441	12 083	13 077	14 640	17 198	29 115
A, мм	205	205	205	205	205	205
Вес, кг	2,5	2,9	3,5	4,0	4,4	4,9

4е Элемент трубы раздвижной 270 - 375 мм

ЧЕРНЫЙ (RAL 9005)

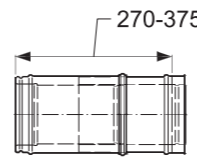

Артикул	115171	115706	116475	117137	121101	121104
Цена, РУБ.	6 285	6 701	7 642	8 637	14 817	17 974

Артикул	115172	115707	116474	117136	121102	121105
Цена, РУБ.	6 285	6 701	7 642	8 637	14 817	17 974
Вес, кг						

Стандартный хомут (входит в комплект элементов с изоляцией)

ЧЕРНЫЙ (RAL 9005)

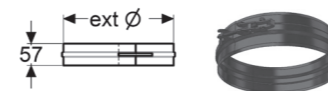

Артикул	109814	109839	109887	109964	121142	131313
Цена, РУБ.	1 009	1 038	1 221	1 289	1 986	2 025

Артикул	109808	109835	109882	109975	121140	131314
Цена, РУБ.	1 009	1 038	1 221	1 289	1 986	2 025
Вес, кг	0,15	0,17	0,20	0,24	0,29	0,32

5 Усиленный хомут

ЧЕРНЫЙ (RAL 9005)

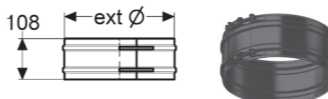

Артикул	110061	110122	110286	110492	146503	110801
Цена, РУБ.	1 633	1 653	2 111	2 365	2 444	2 884

Артикул	110058	110120	110290	110490	121135	121137
Цена, РУБ.	1 633	1 574	2 111	2 365	2 800	2 884
Вес, кг	0,29	0,31	0,39	0,46	0,51	0,51

Тройники

SCHIEDEL
PERMETER

внутр. Ø, мм	130	150	200	250	300*	350*
внешн. Ø, мм	180	200	250	300	350	400

6a Тройник 90°

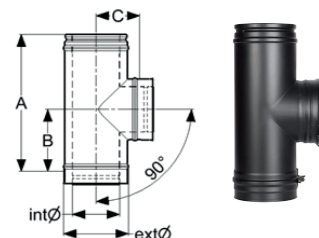

ЧЕРНЫЙ (RAL 9005)						
Артикул	116094	116453	117295	117945	121068	121071
ЦЕНА, РУБ.	9 306	10 802	12 366	16 057	26 393	34 182
СЕРЫЙ (NCS 7500)						
Артикул	116083	116447	117288	117954	121069	121072
ЦЕНА, РУБ.	9 306	10 802	12 366	16 057	26 393	34 182
А, мм	455	455	455	455	480	530
В, мм	209	209	209	209	222	247
С, мм	130	140	165	190	205	240
Вес, кг	3,42	3,88	5,04	6,56	7,9	10,39

6b Тройник 45°

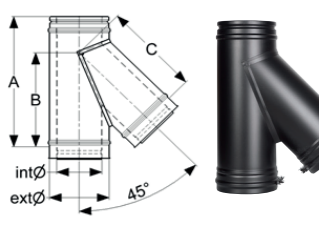

ЧЕРНЫЙ (RAL 9005)						
Артикул	116655	117050	118021	118529	121074	121077
ЦЕНА, РУБ.	17 767	19 472	21 888	24 499	28 568	37 521
СЕРЫЙ (NCS 7500)						
Артикул	116643	117053	118018	118524	121075	121078
ЦЕНА, РУБ.	17 767	19 472	21 888	24 499	28 568	37 521
А, мм	455	455	530	560	623	697
В, мм	328	329	378	413	472	530
С, мм	328	328	376	410	469	530
Вес, кг	4,11	4,63	6,80	8,61	11,52	14,77

6c Тройник прочистки для твердого топлива

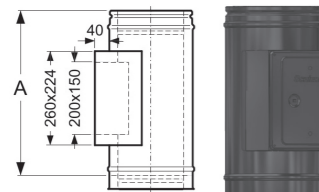

ЧЕРНЫЙ (RAL 9005)						
Артикул	116995	117129	117501	117896	A-TYPE	121065
ЦЕНА, РУБ.	14 923	15 634	18 476	19 472	по запросу	25 298
СЕРЫЙ (NCS 7500)						
Артикул	116994	117132	117502	117897	A-TYPE	121066
ЦЕНА, РУБ.	14 923	15 634	18 476	19 472	по запросу	26 563
А, мм	455	455	455	455	455	455
Вес, кг	4,52	4,77	5,58	6,42	8,24	9,2

Отводы

7a Отвод 90° (Т450 N1)

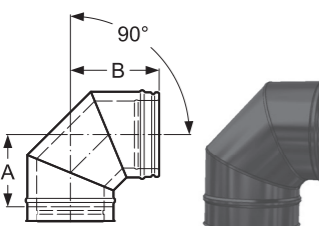

ЧЕРНЫЙ (RAL 9005)						
Артикул	113313	114492	115857	116847	121294	121297
ЦЕНА, РУБ.	6 966	9 239	10 518	12 508	16 205	21 564
СЕРЫЙ (NCS 7500)						
Артикул	113298	114503	115862	116839	121295	121298
ЦЕНА, РУБ.	6 966	9 239	10 518	12 508	16 205	21 564
А, мм	152	161	188	212	237	264
В, мм	196	205	232	256	281	308
Вес, кг	2,41	2,75	3,58	4,61	5,8	7,08

7b Отвод 45°

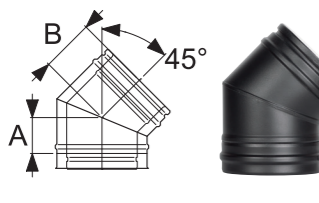

ЧЕРНЫЙ (RAL 9005)						
Артикул	112489	112812	114395	115305	121095	121098
ЦЕНА, РУБ.	5 971	7 179	10 021	10 802	12 366	13 502
СЕРЫЙ (NCS 7500)						
Артикул	112491	112805	114386	115306	121096	121099
ЦЕНА, РУБ.	5 971	7 179	10 021	10 802	12 366	13 502
А, мм	82	82	92	102	123	123
В, мм	127	127	137	147	159	169
Вес, кг	1,37	1,54	2,15	2,82	3,21	4,417

7c Отвод 30°

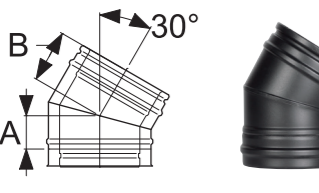

ЧЕРНЫЙ (RAL 9005)						
Артикул	111802	112173	113547	114818	121089	121092
ЦЕНА, РУБ.	5 828	5 899	7 533	8 955	12 935	19 903
СЕРЫЙ (NCS 7500)						
Артикул	111788	112171	113554	114816	121090	121093
ЦЕНА, РУБ.	5 828	5 899	7 533	8 955	12 935	19 903
А, мм	57	57	82	82	82	123
В, мм	107	112	117	127	132	159
Вес, кг	1,08	1,22	1,98	2,42	2,84	4,42

Отводы

SCHIEDEL
PERMETER

внутр. Ø, мм	130	150	200	250	300*	350*
внешн. Ø, мм	180	200	250	300	350	400

7d Отвод 15°



ЧЕРНЫЙ (RAL 9005)						
Артикул	111820	112163	112850	113432	121083	121086
ЦЕНА, РУБ.	5 828	7 393	7 961	8 955	5 828	7 919
СЕРЫЙ (NCS 7500)						
Артикул	111855	112168	112851	113434	121084	121087
ЦЕНА, РУБ.	5 828	7 393	7 961	8 955	5 828	7 919
А, мм	57	57	57	57	57	67
В, мм	102	102	102	102	102	112
Вес, кг	1,08	1,22	1,57	1,91	2,25	2,87

Отводы в сборе

внутр. Ø, мм	130	150	200	250	300*	350*
--------------	-----	-----	-----	-----	------	------

Собранный отвод 15°

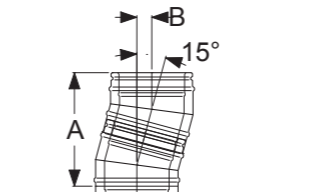

А, мм	295	295	315	334	334
В, мм	39	39	41	44	44

Собранный отвод 30°

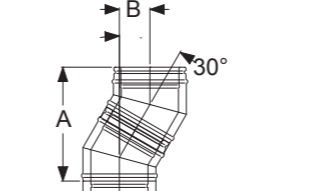

А, мм	327	336	373	392	411	448
В, мм	88	90	100	105	110	120

Собранный отвод 45°

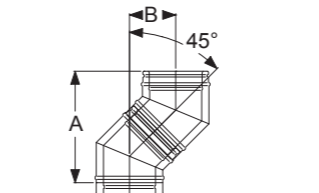

А, мм	341	358	393	427	461	512
В, мм	141	148	163	177	191	212

Тройник 45° и отвод 45° в сборе

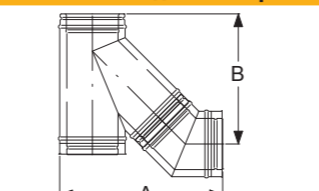

А, мм	227	248	280	302	567	617
В, мм	167	192	224	247	595	661

Отводы 15° со стандартными элементами труб (СЭТ) в сборе

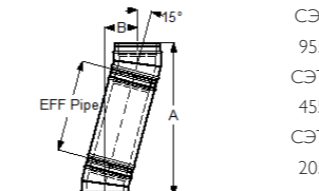

СЭТ А, мм	1218	1218	1238	1257	1257
955 В, мм	286	286	288	291	291
СЭТ А, мм	735	735	755	774	774
455 В, мм	157	157	159	162	162
СЭТ А, мм	493	493	513	532	532
205 В, мм	92	92	94	97	97

Отводы 30° со стандартными элементами труб (СЭТ) в сборе



СЭТ А, мм	1154	1163	1200	1219	1238	1275
955 В, мм	566	568	578	583	588	598
СЭТ А, мм	721	709	765	784	793	920
455 В, мм	316	318	328	333	338	348
СЭТ А, мм	505	514	551	570	589	626
205 В, мм	191	193	203	208	213	223

Отводы в сборе

SCHIEDEL
PERMETER

внутр. Ø, мм	130	150	200	250	300*	350*
--------------	-----	-----	-----	-----	------	------

Отводы 45° со стандартными элементами труб (СЭТ) в сборе

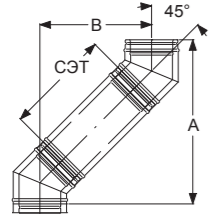

СЭТ А, мм	1016	1033	1068	1102	1136	1187
955 В, мм	816	823	838	852	866	887
СЭТ А, мм	663	680	715	749	783	834
455 В, мм	463	470	485	499	513	534
СЭТ А, мм	486	503	538	572	606	657
205 В, мм	286	293	308	322	336	357

Адаптеры

8a Переходник Топка - PM25 1000 мм д ЧЕРНЫЙ (RAL 9005)

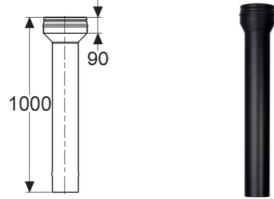

Артикул	115332	115915	116830	117472	121061	по запросу
ЦЕНА, РУБ.	9 623	11 657	13 596	18 619	19 757	по запросу
СЕРЫЙ (NCS 7500)						
Артикул	115317	115920	116833	117471	155555	по запросу
ЦЕНА, РУБ.	9 623	11 657	13 596	18 619	19 757	по запросу
Вес, кг	2,83	3,26	4,32	5,48	6,32	7,28

8b Переходник Permeter 25 - Permeter 50 ЧЕРНЫЙ (RAL 9005)

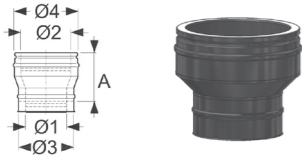

Артикул	114333	114483	115373	116170	121224	121227
ЦЕНА, РУБ.	11 194	11 984	12 454	11 513	12 686	по запросу
СЕРЫЙ (NCS 7500)						
Артикул	114334	114482	115376	116165	121225	121228
ЦЕНА, РУБ.	11 194	11 984	12 454	11 513	12 686	по запросу
внутр. Ø, мм 1 и 2	130	150	200	250	300	350
внешн. Ø, мм 3	180	200	250	300	350	400
внешн. Ø, мм 4	230	250	300	350	400	350
Вес, кг	2,09	2,23	2,87	3,52	3,91	4,50

8c Переходник Prima Plus - Permeter ЧЕРНЫЙ (RAL 9005)

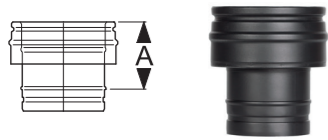

Артикул	111035	111280	111741	112263	112771	113156
ЦЕНА, РУБ.	5 117	5 828	6 823	8 387	9 381	10 376
СЕРЫЙ (NCS 7500)						
Артикул	111034	111275	111737	112257	121107	121109
ЦЕНА, РУБ.	5 117	5 828	6 823	8 387	9 381	10 376
А, мм	150	150	150	150	150	150
Вес, кг	0,71	0,81	1,04	1,28	1,51	1,51

9 Переходник Кирпичная труба - PM 25 ЧЕРНЫЙ (RAL 9005)

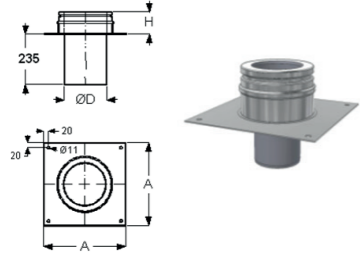

Артикул	116024	116332	117163	117644	121306	121309
ЦЕНА, РУБ.	7 441	7 393	10 056	10 376	12 674	13 954
СЕРЫЙ (NCS 7500)						
Артикул	116026	116334	117161	117643	121307	121310
ЦЕНА, РУБ.	7 441	7 393	10 056	10 376	12 674	13 954
Н, мм						
Вес, кг	3,38	3,79	4,80	5,87	6,98	8,08

10 Уплотнительная манжета от дождя ЧЕРНЫЙ (RAL 9005)

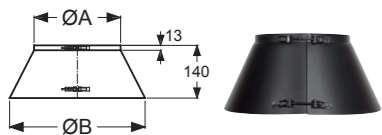

Артикул	110209	110264	110460	110391	110472	119482
ЦЕНА, РУБ.	4 406	4 478	4 691	4 975	5 261	5 403
СЕРЫЙ (NCS 7500)						
Артикул	110202	110260	110457	110388	110461	по запросу
ЦЕНА, РУБ.	4 406	4 478	4 691	4 975	5 261	по запросу
ØА, мм	180	200	250	300	350	400
ØВ, мм	320	340	390	440	490	540
Вес, кг	0,35	0,38	0,45	0,51	0,85	1,05

Проходы через кровлю

SCHIEDEL
PERMETER

внутр. Ø, мм	130	150	200	250	300*	350*
внешн. Ø, мм	180	200	250	300	350	400

11a Проход через крышу 0° (без манжеты от дождя) СЕРЕБИСТЫЙ

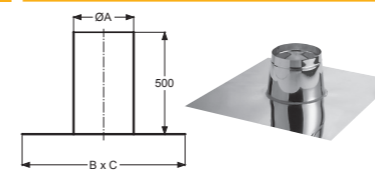

Артикул	101227	101227	101228	101229	101230	101231
ЦЕНА, РУБ.	11 484	11 484	12 753	14 152	14 500	14 964
ØА, мм	250	250	300	350	400	450
В x С, мм	750	750	800	850	900	950
Вес, кг	4,59	4,59	5,34	6,11	6,90	7,72

Проходы через крышу (без манжеты от дождя)

ØА, мм	250	250	300	350	400	450
11b 3°-15°						
Н, мм	228	228	233	233	237	237
В x С, мм	880 x 880	880 x 880	940 x 940	940 x 940	990 x 990	992 x 990
Вес, кг	13,5	13,5	14,56	14,56	15,48	

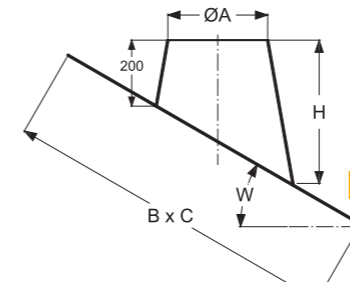

ЧЕРНЫЙ (RAL 9005)						
Артикул	121282	121282	113940	113996	131363	131366
Цена, руб	20 326	20 326	20 750	21 595	22 742	28 176
СЕРЫЙ (NCS 7500)						
Артикул	121283	121283	131359	131361	131364	131367
Цена, руб	20 326	20 326	20 750	21 595	22 742	28 176

11c 16°-25°						
Н, мм	258	258	267	267	277	277
В x С, мм	910 x 880	910 x 880	970 x 940	970 x 940	1020 x 990	1022 x 990
Вес, кг	14,13	14,13	15,24	15,24	16,20	

ЧЕРНЫЙ (RAL 9005)						
Артикул	119416	119416	114030	114019	131381	131384
Цена, руб	20 609	20 609	20 609	23 027	26 579	33 828
СЕРЫЙ (NCS 7500)						
Артикул	119404	119404	121284	121286	131381	131385
Цена, руб	20 609	20 609	20 609	23 027	26 579	33 828

11d 26°-35°						
Н, мм						
В x С, мм						
Вес, кг						

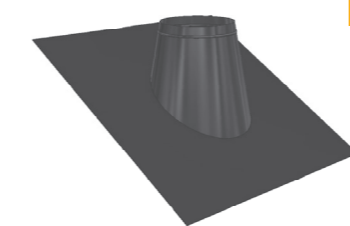

ЧЕРНЫЙ (RAL 9005)						
Артикул	116415	116415	114031	116421	115570	131395
Цена, руб	21 771	21 771	26 789	26 011	26 011	37 901
СЕРЫЙ (NCS 7500)						
Артикул	116417	116417	116419	116418	115571	131396
Цена, руб	21 771	21 771	26 789	26 011	26 011	37 901

11e 36°-45°						
Н, мм	334	334	355	355	397	
В x С, мм	1040 x 880	1040 x 880	1120 x 940	1120 x 940	1270 x 1040	
Вес, кг	16,93	16,93	18,51	18,51	24,24	

ЧЕРНЫЙ (RAL 9005)						
Артикул	116416	116416	116414	116412	116410	131406
Цена, руб	20 041	20 041	25 441	25 868	27 715	38 944
СЕРЫЙ (NCS 7500)						
Артикул	116420	116420	116413	116411	115572	131407
Цена, руб	20 041	20 041	25 441	25 868	27 715	38 944

Завершающие элементы дымохода

SCHIEDEL
PERMETER

внутр. Ø, мм	130	150	200	250	300*	350*
внешн. Ø, мм	180	200	250	300	350	400

12a Конус ЧЕРНЫЙ (RAL 9005)

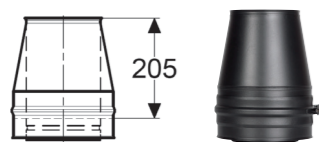

Артикул	112363	112689	113439	114703	115216	121080
Цена, руб	5 757	5 971	6 823	7 961	8 527	10 091
СЕРЫЙ (NCS 7500)						
Артикул	112339	112691	113435	114701	115213	121081
ЦЕНА, РУБ.	5 757	5 971	6 823	7 961	8 527	10 091
Вес, кг	1,31	1,48	1,91	2,34	2,76	3,2

12b Конус с зонтиком ЧЕРНЫЙ (RAL 9005)

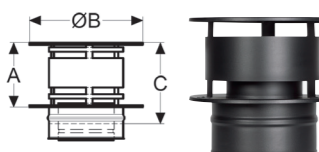

Артикул	113199	114838	116497	117699	121129	121131
Цена, руб	8 671	9 239	13 217	21 052	26 327	29 302
СЕРЫЙ (NCS 7500)						
Артикул	113107	114833	119009	121128	121130	121132
ЦЕНА, РУБ.	8 671	9 239	13 217	21 052	26 327	29 302
A, мм	130	175	200	275	330	
B, мм	254	304	409	509	609	
C, мм	175	220	245	320	375	
Вес, кг	2,10	2,42	3,99	6,00	8,34	

Хомуты

13 Раздвижной настенный хомут 60-100 мм ЧЕРНЫЙ (RAL 9005)

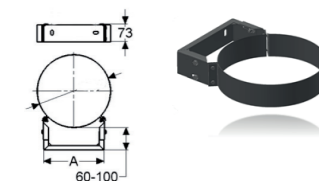

Артикул	111187	111273	111520	111723	112379	112571
ЦЕНА, РУБ.	4 975	5 117	5 261	5 403	5 544	5 614
СЕРЫЙ (NCS 7500)						
Артикул	111185	111271	111518	111728	112375	112578
ЦЕНА, РУБ.	4 975	5 117	5 261	5 403	5 544	5 614
A, мм	164	164	212	248	354	354
Вес, кг	0,78	0,80	0,93	1,04	1,3	1,3

14 Хомут для перекрытий СЕРЕБРИСТЫЙ (ПОЛИР. НЕРЖАВЕЮЩАЯ СТАЛЬ)

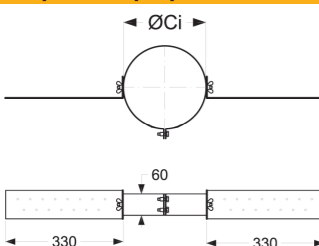

Артикул	100962	100963	100965	100967	100968	113120
ЦЕНА, РУБ.	по запросу	по запросу	по запросу	по запросу	по запросу	по запросу
ØCi, мм	180	200	250	300	350	400
Вес, кг	1,22	1,25	1,33	1,40	1,47	1,55

Декоративные разъёмные пластины «Стандарт»

SCHIEDEL
PERMETER

внутр. Ø, мм	130	150	200	250	300*	350*
внешн. Ø, мм	180	200	250	300	350	400

15a Декоративная пластина 0° - 5° ЧЕРНЫЙ (RAL 9005)

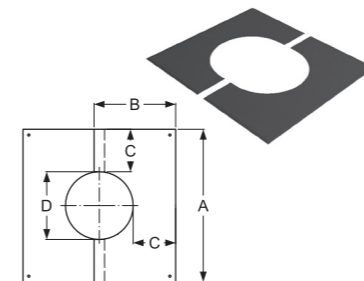

Артикул	112070	112285	112926	113402	112839	по запросу
Цена, руб	3 014	3 129	3 341	3 838	4 192	
СЕРЫЙ (NCS 7500)						
Артикул	112069	112324	112927	113408	114200	по запросу
ЦЕНА, РУБ.	3 014	3 129	3 341	3 838	4 192	
A, мм	490	510	560	610	660	660
B, мм	270	280	305	330	355	355
C, мм	150,5	150,5	150,5	150,5	150,5	150,5
D, мм	189	209	259	309	359	
Вес, кг	0,90	1,23	1,32	1,32	1,56	

15b Декоративная пластина 35° - 45° ЧЕРНЫЙ (RAL 9005)

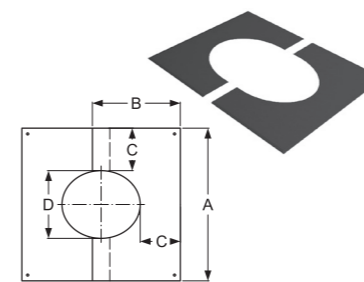

Артикул	112061	112290	112933	113418	114225	по запросу
Цена, руб	3 199	3 270	3 485	3 838	4 265	
СЕРЫЙ (NCS 7500)						
Артикул	112062	112289	112934	113398	114223	по запросу
ЦЕНА, РУБ.	3 199	3 270	3 485	3 838	4 265	
A, мм	490	510	560	610	660	710
B, мм	300	315	345	380	410	
C, мм	150,5	150,5	150,5	150,5	150,5	150,5
D, мм	189	209	259	309	359	409
Вес, кг	0,93	1,21	1,30	1,30	1,82	

Новинка!

LAS-адаптер для настенного котла

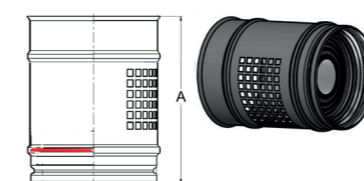

Артикул	172727
ЦЕНА, РУБ.	7 366
A, мм	205
Вес, кг	1,5

Нагрузки и высоты

Максимальная высота над элементом, м

Внутр. Ø, мм	130	150	180	200	250
Элемент для напольного монтажа	15	15	15	15	15
Проходной опорный элемент	15	15	15	15	15
Опорная пластина с отводом конденсата	15	15	15	15	15
Рис А	15	15	15	15	15
Настенный хомут 50 мм	3	3	3	3	3
Тройник 90°	10	10	10	10	10
Тройник 45°	10	10	10	10	10
Тройник прочистки	10	10	10	10	10

Внутр. Ø, мм	а, м	в, м	с, м	д, м
130	4	3	15	15
150	4	3	15	15
180	4	3	15	15
200	4	3	15	15
230	4	3	15	15
250	4	3	15	15

А. Потолочное крепление
Перекрытие из негорючих материалов

Максимальная общая высота дымохода при таком способе монтажа – 6,0 м.

SCHIEDEL
PERMETER

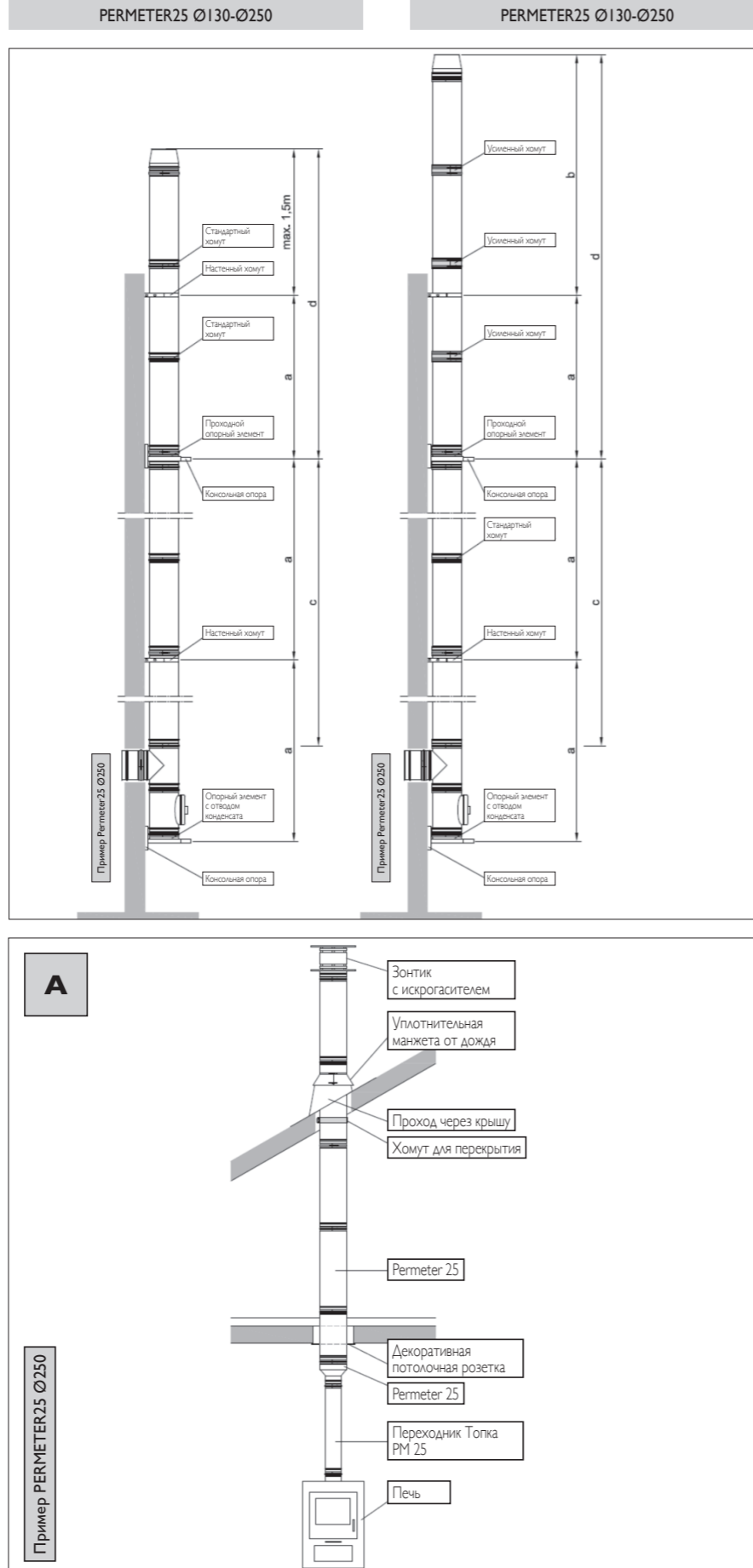

Опорные элементы с изоляцией

SCHIEDEL
PERMETER

	130	150	200	250	300*	350*
внутр. Ø, мм	130	150	200	250	300*	350*
внешн. Ø, мм	230	250	300	350	400	450

1 Напольный элемент с отводом конденсата (1000 мм) ЧЕРНЫЙ (RAL 9005)

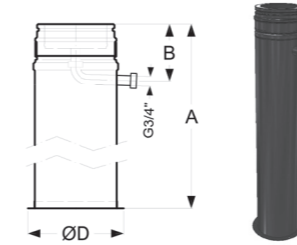

Артикул	118059	118178	118584	113656	121317	121321
ЦЕНА, РУБ.	21 422	22 976	23 594	27 105	по запросу	по запросу
СЕРЫЙ (NCS 7500)						
Артикул	118050	118179	118586	113653	121322	121323
ЦЕНА, РУБ.	21 422	22 976	23 594	27 105	по запросу	по запросу
A	1045	1045	1045	1045	1045	1045
B	160	160	160	160	160	160
ØD	226	246	296	346	401	
Вес, кг	3,05	3,44	4,51	5,69	7,01	10,73

2 Основание с отводом конденсата ЧЕРНЫЙ (RAL 9005)

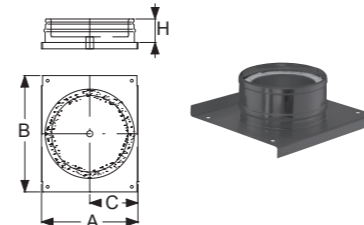

Артикул	114348	114605	115454	116324	121324	121327
ЦЕНА, РУБ.	9 239	12 175	15 209	15 493	по запросу	27 006
СЕРЫЙ (NCS 7500)						
Артикул	114340	114598	115451	116323	121325	121328
ЦЕНА, РУБ.	9 239	12 175	15 209	15 493	по запросу	по запросу
H	95	95	95	95	95	95
A	300	320	370	420	475	500
C						
Вес, кг						

3 Промежуточный опорный элемент ЧЕРНЫЙ (RAL 9005)

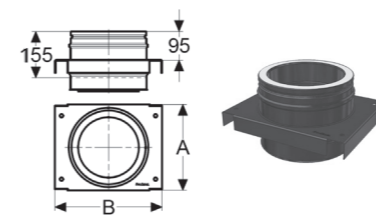

Артикул	116942	117216	117827	118210	121152	121155
ЦЕНА, РУБ.	11 229	11 797	14 071	15 349	20 609	22 030
СЕРЫЙ (NCS 7500)						
Артикул	116950	117217	117826	118209	121153	121156
ЦЕНА, РУБ.	11 229	11 797	14 071	15 349	20 609	по запросу
A	278	285	335	385	385	385
B	355	353	403	453	453	453
Вес, кг	4,50	4,96	6,18	7,55	8,95	10,42

3a Опорная консоль ЧЕРНЫЙ (RAL 9005) СЕРЫЙ (NCS 7500)

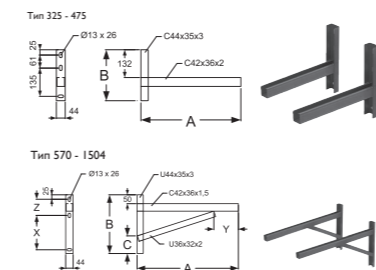

Артикул	120976	120977	120998	120999
ЦЕНА, РУБ.	6 455	8 643	6 455	8 643
Тип	475	570	475	570
A	475	570	475	570
B	242	330	242	330
C	100	100	-	100
X	193	193	-	193
Y	139	139	-	139
Z	91	91	-	91
Вес, кг	1,54	2,23	1,54	2,23

Ёмкость для сбора конденсата ЧЕРНЫЙ (RAL 9005) СЕРЫЙ (NCS 7500)



Артикул	112011	112420	113171	114544	121230	121233
Цена, РУБ.	7 107	7 961	9 524	10 376	10 802	по запросу
СЕРЫЙ (NCS 7500)						
Артикул	112024	112399	113168	114545	121231	121234
Цена, РУБ.	7 107	7 961	9 524	10 376	по запросу	по запросу
A	95	95	95	95	95	95
Вес (kg)	1,17	1,32	1,77	2,27	2,82	3,43

3c Заглушка тройника (твёрдое топливо) ЧЕРНЫЙ (RAL 9005) СЕРЫЙ (NCS 7500)

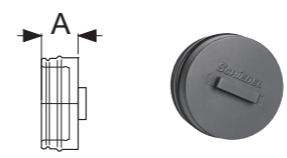

Артикул	112009	112422	113169	114537	121238	121241
ЦЕНА, РУБ.	7 978	8 650	9 239	9 587	15 628	18 186
СЕРЫЙ (NCS 7500)						
Артикул	112010	112402	113170	114543	121239	121242
ЦЕНА, РУБ.	7 978	8 650	9 239	9 587	по запросу	по запросу
A	95	95	95	95	95	95
Вес, кг	1,17	1,32	1,77	2,27	2,82	3,43

Элементы труб

SCHIEDEL
PERMETER

внутр. Ø, мм	130	150	200	250	300*	350*
внешн. Ø, мм	230	250	300	350	400	450

4a Элемент трубы 1000 мм ЧЕРНЫЙ (RAL 9005)

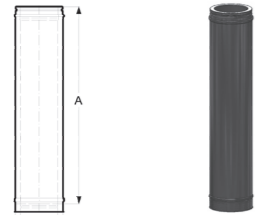

Артикул	118689	113649	113850	113993	119465	121176
ЦЕНА, РУБ.	8 101	8 813	10 091	13 949	21 035	21 185

СЕРЫЙ (NCS 7500)						
Артикул	118690	113647	113854	113994	121174	121177
ЦЕНА, РУБ.	8 101	8 813	10 091	13 949	21 035	по запросу
A	955	955	955	955	955	955
Вес, кг	9,4	10,61	13,02	15,41	17,84	20,25

4b Элемент трубы 500 мм ЧЕРНЫЙ (RAL 9005)



Артикул	117103	117388	117936	118338	119466	121181
ЦЕНА, РУБ.	6 641	6 950	8 726	9 872	11 657	13 636

СЕРЫЙ (NCS 7500)						
Артикул	117105	117389	117935	118341	121179	121182
ЦЕНА, РУБ.	6 641	6 950	8 726	9 872	11 657	по запросу
A	455	455	455	455	455	455
Вес, кг	4,73	5,33	6,54	7,74	8,96	10,2

4c Элемент трубы 250 мм ЧЕРНЫЙ (RAL 9005)



Артикул	114779	115127	115951	116464	121184	121187
ЦЕНА, РУБ.	4 674	5 762	6 100	6 737	9 886	11 593

СЕРЫЙ (NCS 7500)						
Артикул	114776	115126	115949	116466	121185	121188
ЦЕНА, РУБ.	4 674	5 762	6 100	6 737	9 886	11 593
A	205	205	205	205	205	205
Вес, кг	2,39	2,69	3,30	3,90	4,52	5,12

4d Шибер ЧЕРНЫЙ (RAL 9005)

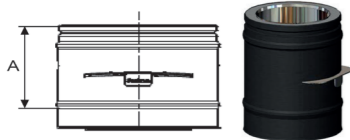

Артикул	116143	116310	117186	117811	121247	121250
ЦЕНА, РУБ.	14 614	15 276	16 487	17 198	29 268	29 804

СЕРЫЙ (NCS 7500)						
Артикул	116146	116309	117188	117804	121248	121251
ЦЕНА, РУБ.	14 614	15 276	16 487	17 198	29 268	29 804
A	205	205	205	205	205	205
Вес, кг	3,5	3,73	4,89	6,15	7,5	7,96

4e Элемент трубы раздвижной 270 - 375 мм ЧЕРНЫЙ (RAL 9005)

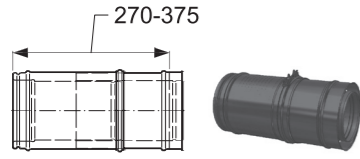

Артикул	116914	117284	117818	118169	121212	121215
ЦЕНА, РУБ.	9 688	10 186	10 997	12 183	18 700	21 483

СЕРЫЙ (NCS 7500)						
Артикул	116910	117282	117823	118167	121213	121216
ЦЕНА, РУБ.	9 688	10 186	10 997	12 183	по запросу	по запросу
Вес, кг	4,46	5,02	6,16	7,28	8,44	9,57

Стандартный хомут (входит в комплект элементов с изоляцией) ЧЕРНЫЙ (RAL 9005)

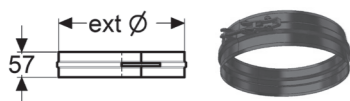

Артикул	109857	109887	109964	121142	131313	121144
ЦЕНА, РУБ.	1 180	1 221	1 289	1 986	2 025	2 126

СЕРЫЙ (NCS 7500)						
Артикул	109865	109882	109975	121140	131314	121254
ЦЕНА, РУБ.	1 180	1 221	1 289	1 986	2 025	2 126
Вес, кг	0,19	0,2	0,24	0,28	0,32	0,35

5 Усиленный хомут ЧЕРНЫЙ (RAL 9005)

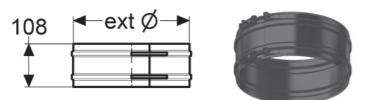

Артикул	110224	110286	110492	146503	110801	121253
ЦЕНА, РУБ.	2 067	2 111	2 365	2 444	2 884	3 093

СЕРЫЙ (NCS 7500)						
Артикул	110225	110290	110490	121135	121137	110896
ЦЕНА, РУБ.	2 067	2 111	2 365	2 800	2 884	3 093
Вес, кг	0,36	0,39	0,46	0,53	0,6	0,67

Тройники

SCHIEDEL
PERMETER

внутр. Ø, мм	130	150	200	250	300*	350*
внешн. Ø, мм	230	250	300	350	400	450

6a Тройник 90° ЧЕРНЫЙ (RAL 9005)

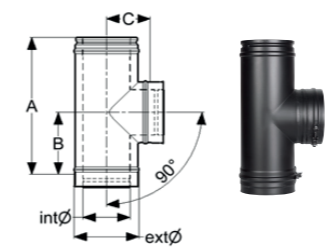

Артикул	117845	118125	118540	113589	121162	121165
ЦЕНА, РУБ.	12 277	12 859	15 493	18 547	31 340	35 675

СЕРЫЙ (NCS 7500)						
Артикул	117846	118124	118539	113590	121163	121166
ЦЕНА, РУБ.	12 277	12 859	15 493	18 547	по запросу	по запросу
A	455	455	455	480	530	605
B	209	209	209	222	247	285
C	155	165	190	205	240	280
Вес, кг	6,23	7,00	8,62	10,22	13,61	16,79

6b Тройник 45° ЧЕРНЫЙ (RAL 9005)

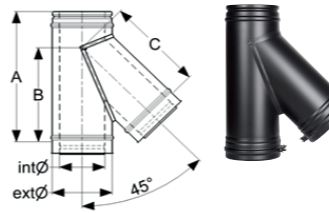

Артикул	118246	118535	113733	114009	121168	121171
ЦЕНА, РУБ.	20 041	20 184	24 304	28 568	35 247	41 077

СЕРЫЙ (NCS 7500)						
Артикул	118254	118531	113736	114007	121169	121172
ЦЕНА, РУБ.	20 041	20 184	24 304	28 568	по запросу	по запросу
A	455	530	560	623	697	815
B	322	378	413	472	530	615
C	325	376	410	469	530	615
Вес, кг	7,65	8,61	11,90	15,84	20,34	25,37

6c Тройник прочистки для твердого топлива ЧЕРНЫЙ (RAL 9005)

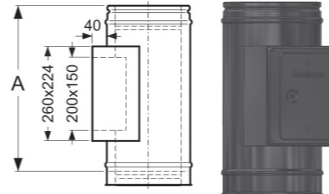

Артикул	118023	118190	118518	118738	121158	121160
ЦЕНА, РУБ.	17 057	17 767	18 619	20 609	23 594	28 568

СЕРЫЙ (NCS 7500)						
Артикул	118024	118188	118517	118739	по запросу	по запросу
ЦЕНА, РУБ.	17 057	17 767	18 619	20 609		
A	455	455	455	455	455	455
Вес, кг	6,82	7,43	8,59	9,83	11,07	12,31

Отводы

7a Отвод 90° (Т450 NI) ЧЕРНЫЙ (RAL 9005)

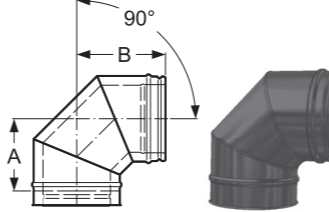

Артикул	117434	117797	118425	113571	121300	121303
ЦЕНА, РУБ.	12 223	12 932	15 160	17 907	17 767	22 099

СЕРЫЙ (NCS 7500)						
Артикул	117431	117792	118428	113574	121301	121304
ЦЕНА, РУБ.	12 223	12 932	15 160	17 907	17 767	22 099
A	173	185	208	232	258	282
B	217	229	252	276	302	326
Вес, кг	5,41	6,1	8,01	10,1	12,42	14,91

7b Отвод 45° ЧЕРНЫЙ (RAL 9005)

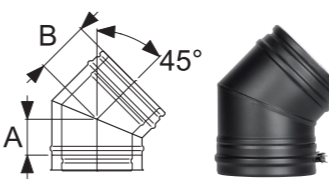

Артикул	115178	115717	116614	117315	121206	121209
ЦЕНА, РУБ.	8 955	9 807	10 659	11 657	19 277	20 609

СЕРЫЙ (NCS 7500)						
Артикул	115175	115715	116615	117314	121207	121210
ЦЕНА, РУБ.	8 955	9 807	10 659	11 657	19 277	20 609
A	82	92	102	123	128	138
B	132	137	147	159	163	173
Вес, кг	2,73	3,08	4,03	5,08	6,25	7,5

внутр. Ø, мм	130	150	200	250	300*	350*
внешн. Ø, мм	230	250	300	350	400	450

7с Отвод 30°

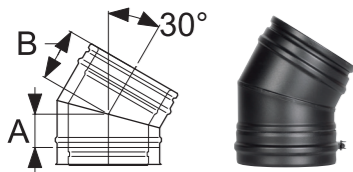

	ЧЕРНЫЙ (RAL 9005)					
Артикул	114690	115076	116133	116801	121200	121203
ЦЕНА, РУБ.	9 381	10 091	10 659	12 651	14 355	15 776

	СЕРЫЙ (NCS 7500)					
Артикул	114684	115087	116136	116800	121201	121204
ЦЕНА, РУБ.	9 381	10 091	10 659	12 651	13 672	15 024
А	111	113	123	128	133	143
В	2,34	2,64	3,5	4,29	5,16	6,26
Вес, кг						

7d Отвод 15°

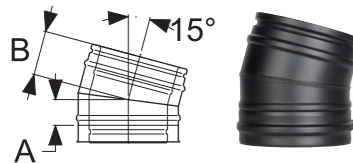

	ЧЕРНЫЙ (RAL 9005)					
Артикул	114287	114614	115457	116159	121194	121197
ЦЕНА, РУБ.	9 964	10 091	11 257	12 083	по запросу	15 592

	СЕРЫЙ (NCS 7500)					
Артикул	114289	114616	115459	116158	121195	121198
ЦЕНА, РУБ.	9 964	10 091	11 257	12 083	по запросу	15 592
А	57	57	57	57	57	57
В	102	102	102	102	102	102
Вес, кг	2,06	2,32	2,97	3,51	4,25	5,02

Отводы в сборе

	130	150	200	250	300	350
--	-----	-----	-----	-----	-----	-----

Собранный отвод 15°

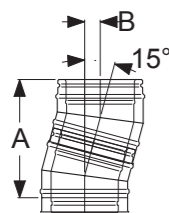

А	295	295	315	334	334
В	39	39	41	44	44

Собранный отвод 30°

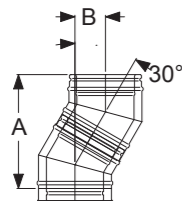

А	327	336	373	392	411	448
В	88	90	100	105	110	120

Собранный отвод 45°

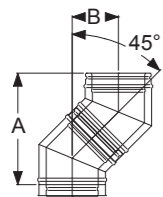

А	341	358	393	427	461	512
В	141	148	163	177	191	212

Тройник 45° и отвод 45° в сборе

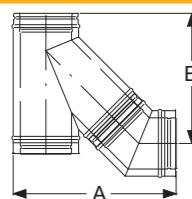

А	405	455	567	567	617	617
В	456	515	595	595	661	661

Отводы в сборе

внутр. Ø, мм	130	150	200	250	300*	350*
внешн. Ø, мм	230	250	300	350	400	450

Отводы 15° со стандартными элементами труб (СЭТ) в сборе

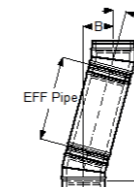

СЭТ А	1218	1218	1238	1257	1257
955 В	286	286	288	291	291
СЭТ А	735	735	755	774	774
455 В	157	157	159	162	162
СЭТ А	493	493	513	532	532
205 В	92	92	94	97	97

Отводы 30° со стандартными элементами труб (СЭТ) в сборе

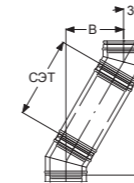

СЭТ А	1154	1163	1200	1219	1238	1275
955 В	566	568	578	583	588	589
СЭТ А	721	709	765	784	793	920
455 В	316	318	328	333	338	348
СЭТ А	505	514	551	570	589	626
205 В	191	193	203	208	213	223

Отводы 45° со стандартными элементами труб (СЭТ) в сборе

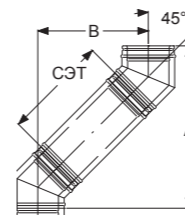

СЭТ А	1016	1033	1068	1102	1136	1187
955 В	816	823	838	852	866	887
СЭТ А	663	680	715	749	783	834
455 В	463	470	485	499	513	534
СЭТ А	486	503	538	572	606	657
205 В	286	293	308	322	336	357

Адаптеры

8a Переходник Топка - РМ 50 1000 мм

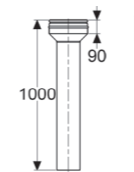

	ЧЕРНЫЙ (RAL 9005)					
Артикул	143741	143742	143744	143745	121149	121150
ЦЕНА, РУБ.	11 441	12 877	15 493	19 827	22 811	26 579

	СЕРЫЙ (NCS 7500)					
Артикул	143747	143748	143750	143751	по запросу	по запросу
ЦЕНА, РУБ.	11 441	12 877	15 493	18 882	по запросу	по запросу
Вес, кг						

8b Переходник Permeter 25 - Permeter 50

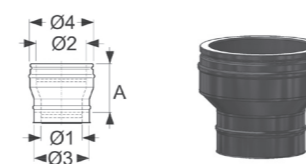

	ЧЕРНЫЙ (RAL 9005)					
Артикул	114333	114483	115373	116170	121224	121227
ЦЕНА, РУБ.	11 194	11 984	12 454	11 513	12 686	по запросу

	СЕРЫЙ (NCS 7500)					
Артикул	114334	114482	115376	116165	121225	121228
ЦЕНА, РУБ.	11 194	11 984	12 454	11 513	12 686	по запросу
внутр. Ø, мм 1 и 2	130	150	200	250	300	350
внешн. Ø мм 3	180	200	250	300	350	400
внешн. Ø мм 4	230	250	300	350	400	350
Вес, кг	2,09	2,23	2,87	3,52	3,91	4,50

8c Переходник Prima Plus - РМ 50

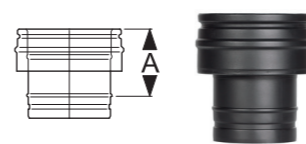

	ЧЕРНЫЙ (RAL 9005)					
SAP код	112411	112679	113459	114793	121218	121221
ЦЕНА, РУБ.	6 111	6 966	8 387	9 524	10 234	по запросу

	СЕРЫЙ (NCS 7500)					
SAP код	112403	112680	113464	114809	121219	121222
ЦЕНА, РУБ.	6 111	6 966	8 387	9 524	10 234	по запросу
А	150	150	150	150	150	150
Вес, кг	1,32	1,48	1,93	2,4	2,73	3,06

9 Переходник Кирпичная труба - РМ50

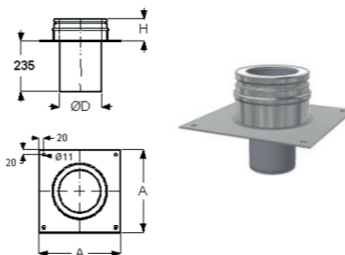

	ЧЕРНЫЙ (RAL 9005)					
Артикул	115835	115899	116486	117145	141468	по запросу
ЦЕНА, РУБ.	10 109	10 711	10 875	по запросу	16 644	по запросу

	СЕРЫЙ (NCS 7500)					
Артикул	115803	115883	116488	117154	121312	121313
ЦЕНА, РУБ.	10 109	10 711	10 875	по запросу	16 644	21 277
А	350	370	420	470	520	570
ØD	128	148	198	248	298	348
Вес, кг	2,69	2,98	3,73	4,48	5,25	6,04

внутр. Ø, мм	130	150	200	250	300*	350*
внешн. Ø, мм	230	250	300	350	400	450

10 Уплотнительная манжета от дождя**ЧЕРНЫЙ (RAL 9005)**

Артикул	110278	110460	110391	110472	119482	по запросу
ЦЕНА, РУБ.	4 649	4 691	4 975	5 261	5 403	по запросу
СЕРЫЙ (NCS 7500)						
Артикул	110280	110457	110388	110461	по запросу	по запросу
ЦЕНА, РУБ.	4 649	4 691	4 975	5 261	по запросу	по запросу
ØA	230	250	300	350	400	450
ØB	370	390	440	490	490	490
Вес, кг	0,39	0,45	0,51	0,85	1,60	1,90

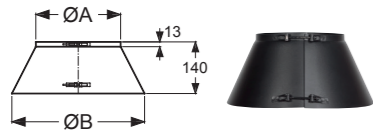
**Проходы через крышу****11a Проход через крышу 0° (без манжеты от дождя)****СЕРЕБРИСТЫЙ**

Артикул	101228	101228	101229	101230	101231	101232
ЦЕНА, РУБ.	12 753	12 753	14 152	14 500	14 964	19 485
ØA	300	300	350	400	450	500
B x C	800	800	850	900	950	1000
Вес, кг	5,34	5,34	6,11	6,90	7,72	8,57

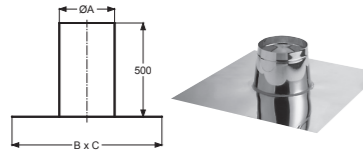
**Проходы через кровлю****Проходы через крышу (без манжеты от дождя)****11b**

ØA	300	300	350	400	450	500
3°-15°						
H	233	233	241	241	241	241
B x C	940 x 1000	940 x 1000	990 x 1000	1040 x 1040	1041 x 1040	1042 x 1040
Вес, кг	14,56	14,56	15,48	18,61	18,61	18,61

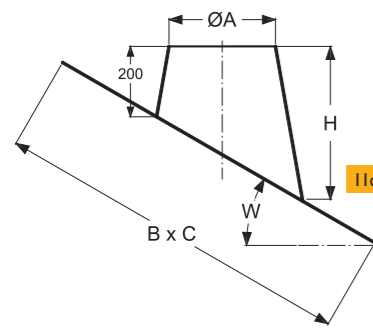
**11c**

16°-25°						
H	267	267	277	268		
B x C	970 x 1000	970 x 1000	1020 x 1000	1080 x 1150		
Вес, кг	15,24	15,24	16,20	19,61		

11d

26°-35°						
H	307	307	321	336		
B x C	1020 x 1000	1020 x 1000	1090 x 1000	1150 x 1150		
Вес, кг	16,33	16,33	17,64	21,26		

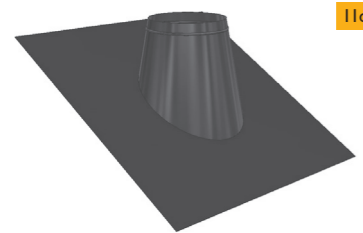
**11e**

36°-45°						
H	355	355	376	397		
B x C	1120 x 1000	1120 x 1000	1190 x 1000	1270 x 1150		
Вес, кг	18,51	18,51	19,95	24,24		

ЧЕРНЫЙ (RAL 9005)						
Артикул	116414	116414	116412	116410	131406	131409
ЦЕНА, РУБ.	25 441	25 441	25 868	27 715	38 944	51 111
СЕРЫЙ (NCS 7500)						
Артикул	116413	116413	116411	115572	131407	131410
ЦЕНА, РУБ.	25 441	25 441	25 868	27 715	38 944	51 111

Завершающие элементы дымохода

внутр. Ø, мм	130	150	200	250	300*	350*
внешн. Ø, мм	230	250	300	350	400	450

12a Конус**ЧЕРНЫЙ (RAL 9005)**

Артикул	113335	114312	115002	115703	121190	121192
Цена, руб	5 899	6 537	7 393	8 245	8 813	по запросу
СЕРЫЙ (NCS 7500)						
Артикул	113336	114313	115001	115704	121191	121193
ЦЕНА, РУБ.	5 899	6 537	7 393	8 245	по запросу	по запросу
Вес, кг	1,85	2,08	2,57	3,06	3,55	4,04

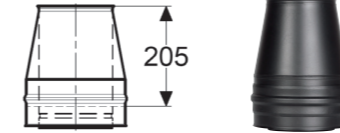
**12b Конус с зонтиком****ЧЕРНЫЙ (RAL 9005)**

Артикул	114353	115200	116878	117908	121244	121287
Цена, руб	11 657	12 083	16 346	23 964	28 094	34 538
СЕРЫЙ (NCS 7500)						
Артикул	114363	115196	116877	117906	121245	121246
ЦЕНА, РУБ.	11 657	12 083	16 346	23 964	28 094	по запросу
A	130	175	240	297	297	297
B	255	300	400	500	500	500
C	180	225	290	347	347	347
Вес, кг	2,5	2,74	4,38	6,45	8,52	нет в ГТР

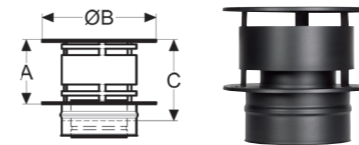
**Хомуты****13 Раздвижной настенный хомут 60-100 мм****ЧЕРНЫЙ (RAL 9005)**

Артикул	111476	111520	111723	112379	112571	112831
ЦЕНА, РУБ.	5 190	5 261	5 403	5 544	5 614	5 686
СЕРЫЙ (NCS 7500)						
Артикул	111484	111518	111728	112375	112578	112840
ЦЕНА, РУБ.	5 190	5 261	5 403	5 544	5 614	5 686
A	234	254	304	354	354	354
Вес, кг	0,91	0,93	1,04	1,31	1,40	1,60

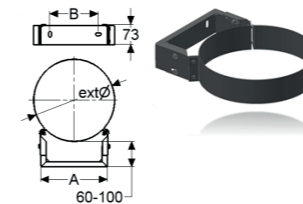
**14 Хомут для перекрытий****СЕРЕБРИСТЫЙ**

Артикул	100964	100965	100967	100968	113120	101569
ЦЕНА, РУБ.	4 930	5 104	5 684	6 148	6 411	6 612
ØCi	230	250	300	350	400	450
Вес, кг	1,37	1,4	1,40	1,47	1,55	2,3

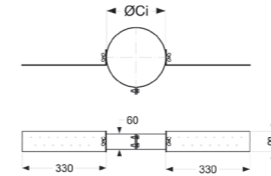
**Декоративные разъемные пластины «Стандарт»****15a Декоративная пластина 0° - 5°****ЧЕРНЫЙ (RAL 9005)**

Артикул	112724	112926	113402	112839	по запросу	по запросу
Цена, руб	3 270	3 341	3 838	4 192		
СЕРЫЙ (NCS 7500)						
Артикул	112726	112927	113408	114200	по запросу	по запросу
ЦЕНА, РУБ.	3 270	3 341	3 838	4 192		
A	540	560	610	660	710	750
B	295	305	330	355	380	375
C	150,5	150,5	150,5	150,5	150,5	120,5
D	239	259	309	359	409	459
Вес, кг	1,18	1,1	1,32	1,56		

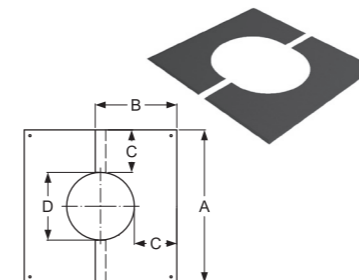
**15b Декоративная пластина 35° - 45°****ЧЕРНЫЙ (RAL 9005)**

Артикул	112736	112933	113418	114225	по запросу	по запросу
Цена, руб	3 412	3 485	3 838	4 265		
СЕРЫЙ (NCS 7500)						
Артикул	112723	112934	113398	114223	по запросу	по запросу
ЦЕНА, РУБ.	3 412	3 485	3 838	4 265		
A	540	560	610	660	710	600
B	335	345	380	410		
C	150,5	150,5	150,5	150,5	150,5	150,5
D	239	259	309	359	409	459
Вес, кг	1,21	1,3	1,52	1,82		

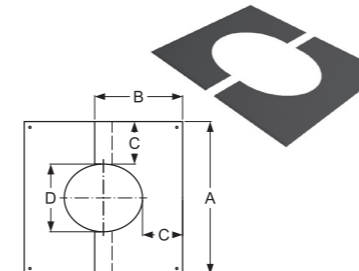

Нагрузки и высоты

Максимальная высота над элементом, м

Внутр. Ø, мм	130	150	180	200	250
Элемент для напольного монтажа	15	15	15	15	15
Проходной опорный элемент	15	15	15	15	15
Опорная пластина с отводом конденсата	15	15	15	15	15
Рис А	15	15	15	15	15
Настенный хомут 50 мм	3	3	3	3	3
Тройник 90°	10	10	10	10	10
Тройник 45°	10	10	10	10	10
Тройник прочистки	10	10	10	10	10

Внутр. Ø, мм	а, м	б, м	с, м	д, м
130	4	3	15	15
150	4	3	15	15
180	4	3	15	15
200	4	3	15	15
230	4	3	15	15
250	4	3	15	15

SCHIEDEL
PERMETER

SCHIEDEL
PERMETER

Для заметок

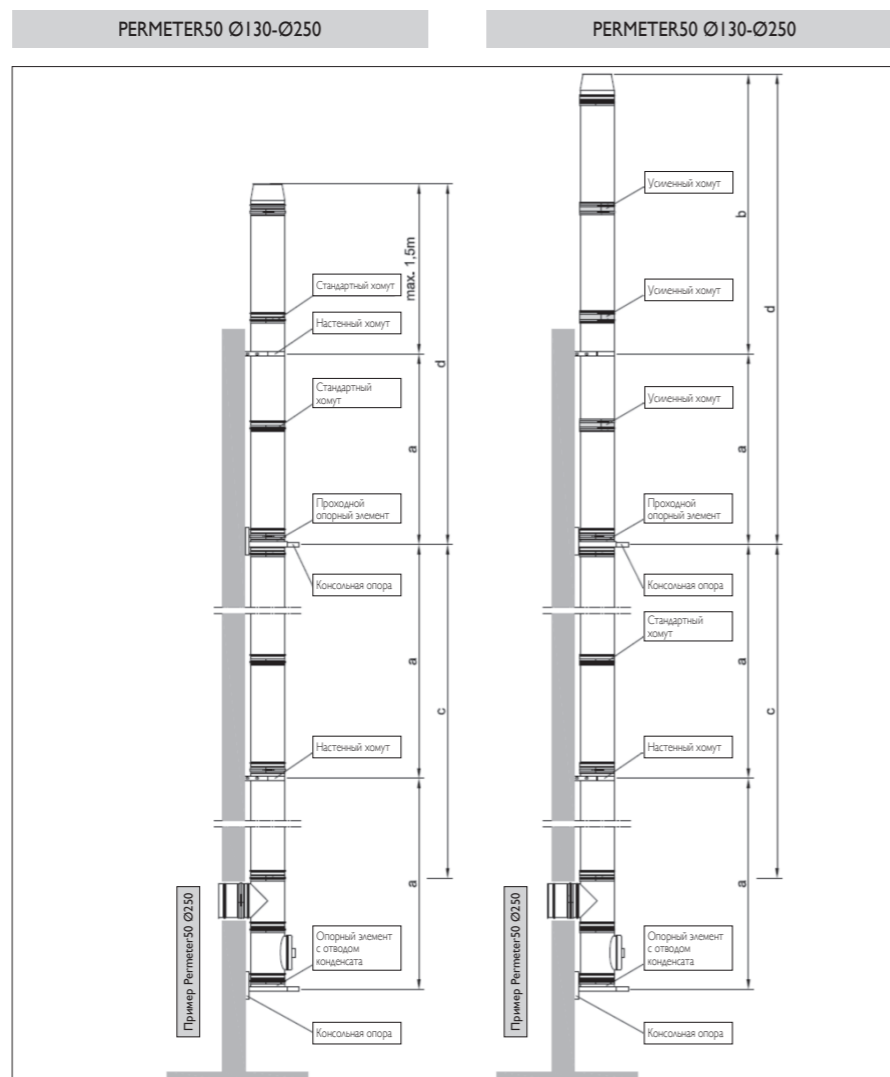

А. Потолочное крепление

Перекрытие из негорючих материалов

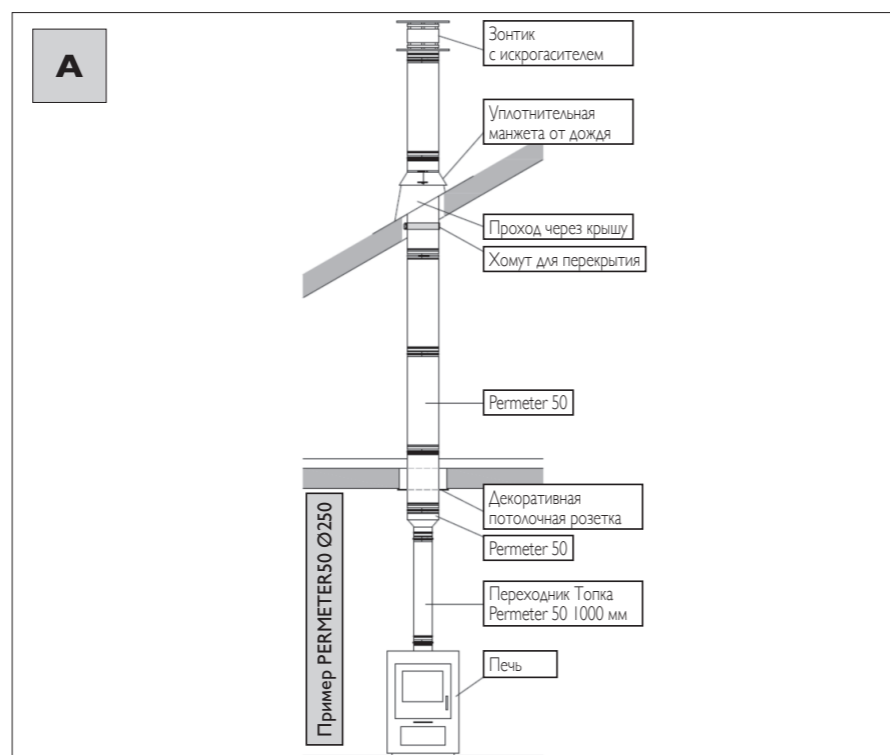

Москва

4-й Рощинский проезд, 19, офис 302
office.mos@schiedel.com
Тел.: +7 499 271 30 74 (75)

Санкт-Петербург

ул. Смоленская, д. 9, литера А
БЦ «Оптима», офис 407
offise.mos@schiedel.com
Тел.: +7 812 640 43 65 (66)

Краснодар

maxim.nechaev@schiedel.com
irina.makarenko@schiedel.com
Тел.: +7 918 234 34 15
Тел.: +7 988 957 09 91

ООО «Шидель»

www.schiedel.com/ru



A **stañdard**
INDUSTRIES COMPANY